

要 覽 2019

Overview

大阪府立中之島図書館

OSAKA PREFECTURAL NAKANOSHIMA LIBRARY

建館寄付記と増築寄付記

建館寄付記（書き下し分）



【撰】 重野安釋氏 【書】 岡本隆徳氏
【鑄造】 東京美術学校(現 東京芸術大学)

我が大阪は関西の雄府にして、人口百万、財豊かに物殷(さか)んにして、諸学競い興る。而かるに図書館の設独り焉(これ)を闕(か)く。是に於いて、府庁、建館の議有り。某、自から揣(はか)らず、図書館一字暨ひ図書財本若干資を献じ、もって微力を効さんことを請う。府議して之を納れ、明治三十三年十一月に起工し、三十七年一月に至って成れり。

夫れ、宇内の交通、五州の貿易経済の術は、商工より急なるは莫し。而かして大阪は商工の淵藪と称す。斯の館に入る者は、仰いで国家の盛運を思い、俯して我が府の富源を察し、之を培い、之を養い、諸学理に参じ、益ます功を将来に収めよ。

庶幾くは、府庁建館の議に負かず、某も亦余榮有るに与(あずか)らんことを。

従五位住友吉左衛門識す

増築寄付記（書き下し文）



【撰】 永山近彰氏 【書】 杉山令吉氏
【鑄造】 東京美術学校(現 東京芸術大学)

曩(さき)に、某、本館暨ひ図書財本を本府に納め、聊(いささ)か効を報ぜり。其の端末は銅に記して上に扁(かか)ぐる如し。事は二十季(ねん)前に在り。

今や奎運旺んにして、教化行わる。入館の士子咽を填め、設備窄狭を告ぐ。本府の慶為らざるべけんや。

是に於いて、府庁の允許を得、館の左右各おの新館一字を増築し、規制を恢張す。工は大正十年一月に興し、翌年十月に訖りて竣す。

今よりして後、士子閱覧に便にして、精研洞究、昭代休明の化を黼黻(ふふつ)するは、独り某の素願に愜(かな)うのみに非ずして、其の本府を埤し、国家を益すること、盖し浅鮮ならざるもの有らん。

夫れ、府庁建館の議の若きは前に記備われり。茲(こ)に之に及ばずという。

従四位勲二等男爵住友吉左衛門識す

目 次

沿革・一年の歩み	1
組織及び各課の概要・現員表・令和元年度当初予算	2
大阪府立図書館協議会	3
敷地と建物・建物平面図・大阪府立図書館情報システム構成図	4～5
所蔵資料	6～8
図書、音響・映像資料等、蔵書目録、その他の刊行物、各種文庫、貴重書の指定、稀覯本、寄託図書	
大阪府立図書館 基本方針と重点取組業務（2019－2022年度）	9
業務の概要・各室案内および閲覧室の状況	10
平成30年度利用統計	11～12
開館日数・入館者数、利用者登録数、有効登録者の内訳、個人貸出・書庫出納冊数、予約件数、 ホームページアクセス状況、「利用者のページ」アクセス数、メールマガジン登録者数、 データベース等利用状況、無線LAN利用、調査相談(レファレンス)件数、複写	
ビジネス支援サービス	13～15
平成30年度セミナー等の開催状況、展示	
大阪資料・古典籍サービス	15～16
講演会、講座、高校生対象の講座、連携事業、小展示、国際児童文学館との連携展示、 展示貸出、出版放送関係への資料提供	
図書館協力業務	17～18
協力貸出、協力業務の状況、シャトル便による搬送状況、研修・実習生等の受入れ、 図書館関連事業、見学視察	
指定管理者との共同企画	18
指定管理者による文化事業	18
中之島図書館に関する紹介記事等	19

《沿 革》

明治33年(1900)	2月	第15代住友吉左衛門氏から、大阪府に対し、図書館の建物一式並びに図書購入基金寄附の申出
37年(1904)	2月	建物竣工、開館式典挙行
	3月	「大阪図書館」開館
39年(1906)	12月	「大阪府立図書館」と改称
大正 5年(1916)	3月	第2号書庫を増築
11年(1922)	10月	住友家の寄附により、左右両翼の建物を増築
昭和 2年(1927)	10月	第3号書庫を増築
25年(1950)	8月	天王寺分館開館
26年(1951)	10月	自動車文庫を開設、府内市町村を巡回
31年(1956)	6月	商工資料館を増築、講堂と商工資料室を開設
35年(1960)	12月	本館事務棟を増築
37年(1962)	2月	本館、主題別開架閲覧制度を実施
49年(1974)	4月	「大阪府立中之島図書館」と改称(天王寺分館は「夕陽丘図書館」として独立開館)
	5月	本館、左右両翼の3棟が国の重要文化財に指定
平成 2年(1990)	4月	図書の分類にNDC(日本十進分類法)を導入
8年(1996)	5月	東大阪市に「大阪府立中央図書館」開館
		中之島図書館は、大阪資料・近世和漢書資料を中心にリニューアルオープン
11年(1999)	4月	中之島図書館ホームページ開設
	5月	棟札(明治36年8月挙行の上棟式に使われた)が国の重要文化財に指定
13年(2001)	7月	大阪府立図書館ホームページ開設(インターネット検索の開始)
16年(2004)	2月	百周年記念式典
	4月	ビジネス支援サービス開始
26年(2014)	12月	本館、左右両翼(重要文化財部分)耐震補強工事竣工
27年(2015)	4月	2階正面玄関 開扉、外壁洗浄等(環境改善化工事は3月末完了)
28年(2016)	3月	外観美装 完了(軒・樋 補修等)

《一年の歩み》 平成30年度

6月 4日	特別展「明治初年の大阪」(30日まで)
6月18日	大阪府北部地震により臨時休館
9月 4日	台風21号 暴風警報発令により臨時休館
10月 1日	蔵書点検(26日まで)
10月18日	「なにわづ(大阪府立中之島図書館だより)」No.152発行
12月10日	来館者アンケート実施(20日まで)
12月28日	図書館情報システムリプレイス(1月4日まで)
1月 7日	「おおさかポータル」提供開始
1月16日	特別展「大阪の教育と人」(2月27日まで)
2月11日	中央図書館所蔵雑誌の中之島図書館への貸出本格実施
3月11日	中之島図書館所蔵雑誌の中央図書館への貸出試行開始
3月26日	遠隔地返却の試行開始
3月31日	「大阪府立図書館紀要 第47号」刊行

《組織及び各課の概要》（平成31年4月1日現在）

館 長	副 館 長	総務課		<ul style="list-style-type: none"> ・公印の保管に関すること。 ・予算、決算及び経理に関すること。 ・職員の人事及び給与に関すること。 ・指定管理者に関すること。 ・連絡調整その他、他課の所管に属しないこと。
		司 書 部 長	ビジネス支援課	<ul style="list-style-type: none"> ・ビジネス関係資料の利用、調査及び相談。 ・所管資料の利用、調査及び相談。 ・図書館ネットワークに関すること。等
			大阪資料・古典籍課	<ul style="list-style-type: none"> ・大阪資料・古典籍の利用、調査及び相談。 ・図書館資料の選定及び収集。 ・図書館資料の分類及び目録作成。等

(指定管理者) 株式会社アスウェル 建物設備保守管理・多目的スペース運営・文化事業等

《現員表》（平成31年4月15日現在）

部課名	職名										合計
	館長	副館長	部長	課長	主査	副主査	司書	主事	再任用		
館長	1										1
副館長		1									1
総務課				1	1				2		4
司書部	司書部長			1							1
	ビジネス支援課				1	3	3	1			8
	大阪資料・古典籍課				1	2	3	1			7
合計	1	1	1	3	6	6	2		2		22

《令和元年度当初予算》

(単位: 千円)

項目	金額	項目	金額
図書充実整備費	19,388	ビジネス支援運営費	2,342
図書館管理運営費(指定管理関連経費)	76,920	耐震改修事業費	47,890
図書館管理運営費	2,391	災害復旧事業費	10,168
		合計	159,099

《大阪府立図書館協議会》

委員 (50音順)

平成31年3月31日現在

氏名	役職名	氏名	役職名
石井 実	大阪府立大学 理事兼学術情報センター長	田中 隆博	大阪府高等学校図書館研究会長
井上 靖代	獨協大学教授	藤村 昌隆	大阪府議会教育常任委員会委員長
尾崎 安啓	大阪公共図書館協会会長 (寝屋川市立中央図書館長)	穂積 一郎	株式会社三井住友銀行総務部部長
岸本 岳文	京都産業大学教授	村上 泰子	関西大学教授
高崎 由紀子	大阪府子ども文庫連絡会役員	山崎 彰	武庫川女子大学教授

活動評価部会 (50音順)

氏名	役職名
岸本 岳文	京都産業大学教授
佐藤 翔	同志社大学免許資格課程センター准教授
村上 泰子	関西大学教授

協議会の開催

第1回	開催日	平成30年8月17日 (金)
	議題	平成29年度 大阪府立図書館の活動評価について 他
	場所	中央図書館 2階 多目的室

第2回	開催日	平成31年3月19日 (火)
	議題	平成30年度 大阪府立図書館の活動評価及び第四期重点目標について 他
	場所	中央図書館 2階 多目的室

活動評価部会の開催

第1回	開催日	平成30年7月4日 (水)
	議題	平成29年度 大阪府立図書館の活動評価について 他
	場所	中央図書館 2階 多目的室

第2回	開催日	平成31年2月19日 (火)
	議題	平成30年度 大阪府立図書館の活動評価及び第四期重点目標について 他
	場所	中央図書館 2階 多目的室

《敷地と建物・建物平面図》

○敷地・建物

敷地 4,442.97 m²
 建物 煉瓦及び石造、一部鉄筋コンクリート造
 建面積 2,357.58 m²
 延面積 7,724.88 m²

○建物平面図

平成31年4月1日現在

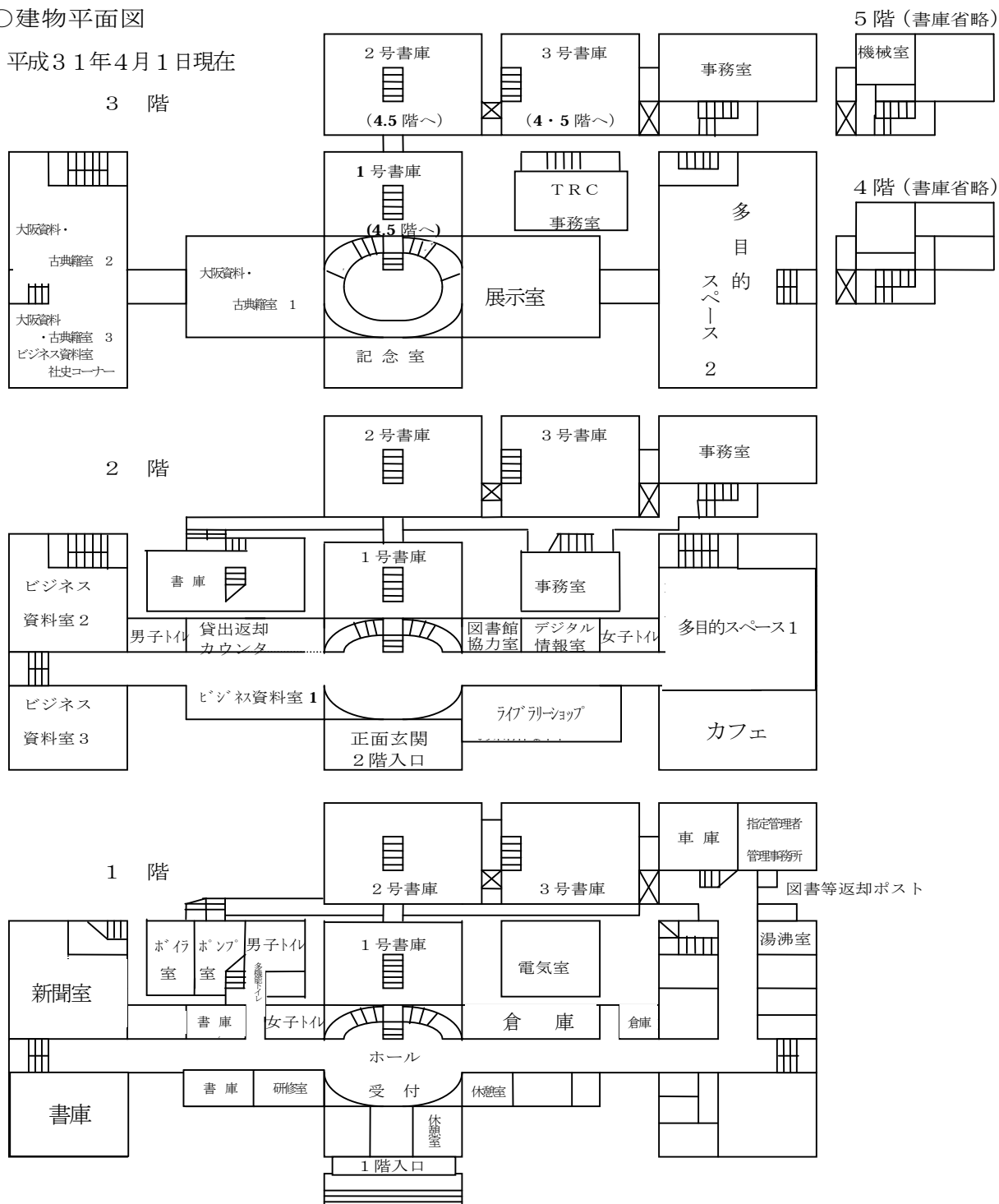

○別館平面図

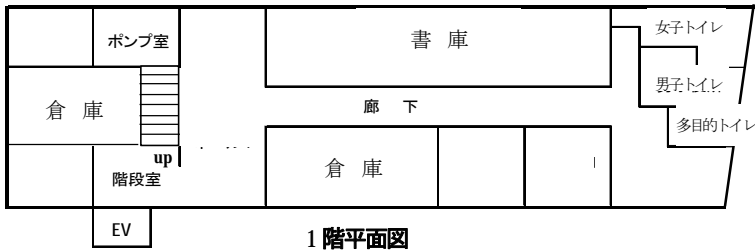
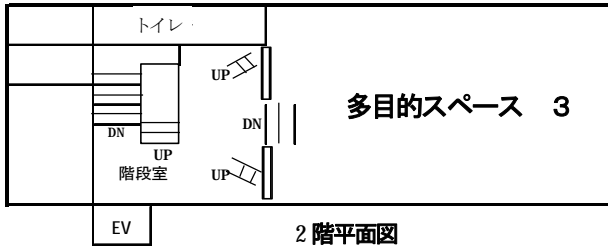
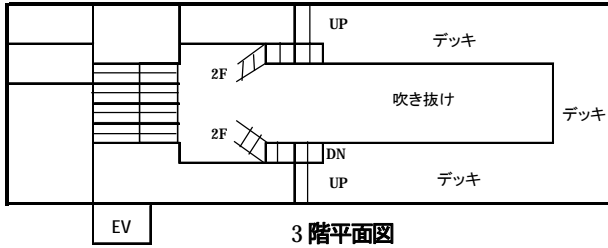
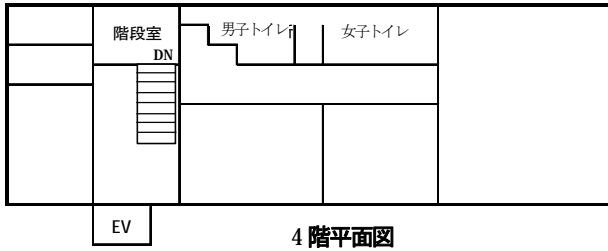

《大阪府立図書館情報システム構成図》

平成31年4月1日現在

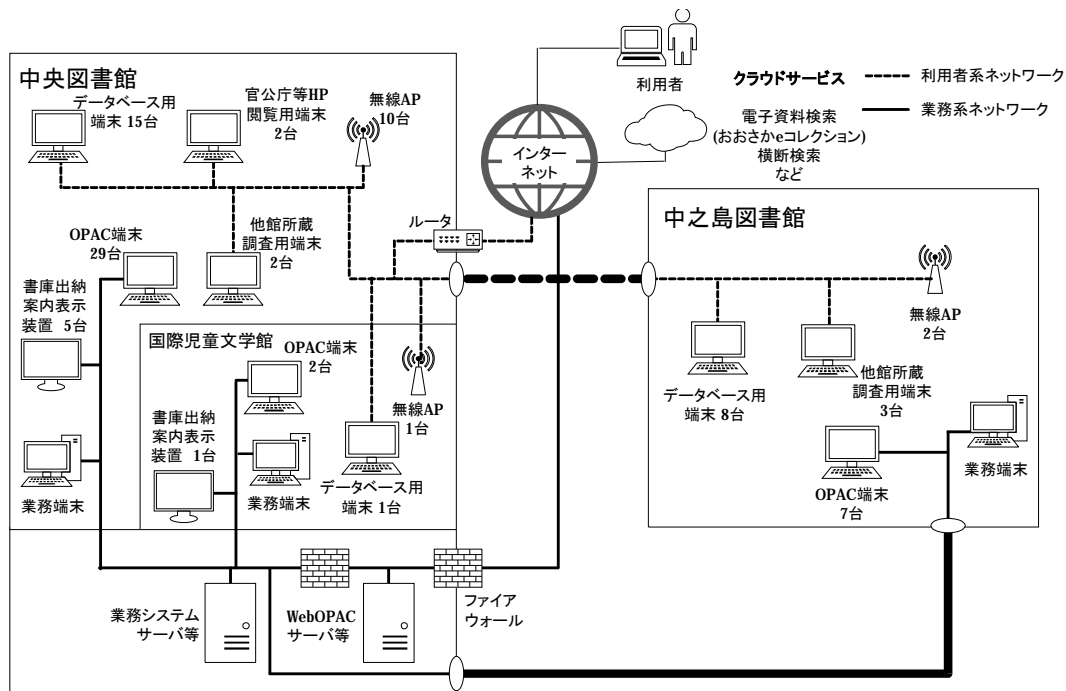

《所蔵資料》 平成31年3月31日現在

■図 書

分類(NDC)	区 分	(冊)	(冊)	(冊)	(%)
		和漢書	洋 書	計	構 成 比
0 総 記		54,948	1,157	56,105	11
1 哲 学		27,123	149	27,272	5
2 歴 史		86,857	379	87,236	17
3 社 会 科 学		117,353	1,361	118,714	24
4 自 然 科 学		18,012	1,548	19,560	4
5 工 学		37,255	2,759	40,014	8
6 産 業		33,980	453	34,433	7
7 芸 術		36,686	160	36,846	7
8 語 学		7,174	128	7,302	2
9 文 学		75,828	467	76,295	15
小 計		495,216	8,561	503,777	100
雑誌その他		104,574	757	105,331	
合 計		599,790	9,318	609,108	

■音響・映像資料等

資料形態	媒体名	数 量 (点)
映 像	DVD	150
音 響	CD	16
電 子 媒 体	CD-ROM	1,099
	DVD-ROM	70
マ イ ク ロ 形 態	マイクロフィルム	15,202
合 計	計	16,537

■蔵書目録

大阪府立図書館蔵書目録(本館分)〈明治36年度～昭和41年度〉
 大阪府立図書館天王寺分館蔵書目録〈昭和25年度～昭和41年度〉
 大阪府立図書館増加図書目録〈昭和42年度～昭和47年度〉
 大阪府立中之島図書館増加図書目録〈昭和48年度～平成元年度〉
 大阪府立中之島・夕陽丘図書館増加図書目録〈平成2年度～5年度,7年度〉
 大阪府立中之島図書館増加図書書名累積索引(和漢書)〈昭和42年度～昭和53年度〉
 大阪府立中之島・夕陽丘図書館増加図書書名累積索引 和漢(一般)書の部1巻～5巻〈昭和57年度～平成元年度〉
 大阪府立中之島図書館増加図書書名累積索引(洋書)〈昭和42年度～昭和53年度〉
 大阪府立中之島・夕陽丘図書館増加図書目録累積版1巻～4巻〈平成2年度～平成6年度〉
 大阪府立中之島・中央図書館増加図書目録〈平成8年度〉
 大阪府立中央・中之島図書館増加図書目録〈平成9年度〉付：和図書館蔵書目録CD-ROM版
 大阪府立中之島・中央図書館蔵書目録和図書館編(OL-CD ver. 2.0)
 大阪府立図書館蔵書目録和図書館編(OL-CD) 〈2000～2003年版〉
 以降、オンライン蔵書目録(OPAC)に引継ぎ。

■その他の刊行物

なにわづ(大阪府立中之島図書館だより) No.1～152
 大阪府立図書館紀要 第1号～第47号
 大阪府史 第1巻～第7巻・別巻
 遡遊従之(大阪資料叢刊第1)
 大坂本屋仲間記録 第1巻～第18巻(全18巻)
 中之島百年—大阪府立図書館のあゆみ(大阪府立中之島図書館百周年記念事業実行委員会発行)
 大阪百人一首(大阪府立中之島図書館百周年記念基金運営委員会発行)
 善本百選

■各種文庫(大阪の団体や個人から寄贈され、コレクションとして活用する意義のある貴重な資料群)

名 称	数 量	内 容
石 崎 文 庫	11,478冊	戦前に奈良市で私設図書館を開設していた漢方医石崎勝蔵氏旧蔵書。歴史、本草学、医学、神道、文学が多いが他分野にもおよぶ。漢籍では、元版明版をふくみ、江戸時代初期の写本など貴重なものが多い。昭和26(1951)年に譲り受けたもの。
朝日新聞文庫	18,523冊	朝日新聞社調査部に収集され活用されてきた資料。近世文芸書、中国・日本雑誌類、昭和前期の中国・台湾・朝鮮関係の資料が充実している。昭和43(1968)年に寄贈された。
韓 本 雑 書	5,083冊	漢詩人佐藤六石氏収集の朝鮮本を大正4(1914)年、住友家の寄付金で購入した。李氏朝鮮時代の板本、活字本、写本などのコレクション。
浄 瑠 璃 本	702冊	元禄から幕末までの浄瑠璃本で近松門左衛門の著作も含む。大正7(1918)年、西田仲右衛門氏の旧蔵書(当館購入)に昭和10(1935)年朝日新聞社主村山龍平氏寄贈分を加えたもの。
近世後期小説類	937冊	草双紙といわれるもので特に近世後期に流布した合巻物と呼ばれるものが中心。明治43(1910)年、当時高等工業学校教授で大阪人文会員でもあった今川一氏が寄贈された。
道修町三丁目文書	約15,000点	元禄から明治初年までにおよぶ大阪道修町の町方文書。道修町三丁目会所に旧蔵のもの。大正10(1921)年に寄贈された。
柏 原 家 文 書	約11,000点	河内志紀郡太田村、柏村新田の近世村方文書。大和川の治水・水利関連の文書など、江戸時代から明治中期までの庄屋としての公務にかかわるものがほぼ完全に保存されている。また上田秋成自筆稿本類、近世初期連歌書など特筆すべき資料もある。16代当主柏原仁兵衛氏とご子息利章氏より昭和38(1963)年、平成8(1996)年に寄贈された。
平野町二丁目文書	74点	天明期から明治期にかけての平野町の町方文書。昭和23(1948)年に寄贈された。
織 田 文 庫	2,164点	織田作之助氏の旧蔵資料、図書、雑誌、書簡、草稿など。竹中タツ氏〔故織田作之助氏実姉〕より昭和52(1977)年、織田禎子氏〔故織田作之助氏養女〕より平成29(2017)年に寄贈された。
川 田 文 庫	1,368点	川田順氏の旧蔵資料、図書、原稿、書簡など。川田俊子氏〔故川田順氏夫人〕より、昭和55(1980)年に寄贈された。
森 田 文 庫	2,311冊	漢方医学の研究者、森田幸門氏旧蔵の漢方医学関係書。森田敦子氏〔故森田幸門氏息女〕が昭和60(1985)年に寄贈された。
三 井 文 庫	1,583冊	元国立大阪南病院長三井駿一氏旧蔵書。中国医学関係書。三井宣夫氏〔故三井駿一氏長男〕が平成2(1990)年に寄贈された。
藤 澤 文 庫	3,147冊	藤澤恒夫氏の旧蔵資料、図書、書簡、書画など。藤澤典子氏〔故藤澤恒夫氏夫人〕より平成2(1990)年に寄贈された。
中 西 文 庫	約4,500点	河内郡喜里川村の庄屋、中西家関係資料。近世文芸書、書簡、詠草など。中西宗吾氏より平成5(1993)年に寄贈された。
玄 武 洞 文 庫	1,070冊 454点	近世の書目、砲術関係書、田結荘千里翁ら代々の自筆稿本・書画、蓮月尼自筆書簡など。田結荘金治氏、哲治氏より昭和40(1970)年、平成8(1996)年に寄贈された。
大 和 銀 文 庫	4,078点	旧大和銀行からの寄付5千万円を基に発足した公益信託大和銀文庫基金により、平成11(1999)年から平成16(2004)年にかけて収集した近世から現代にわたる大阪関係の商工業、金融、経済分野を中心とした資料。

■平成30年度貴重書の指定 指定年月日：平成31年3月26日

書 名 ・ 著 者 名	冊数	刊・写
連歌手迹於葉大事・半時庵淡々	1冊	写

■稀覯本(一部)(初刻本など一般には流布本が少なく、当館が誇るきわめて貴重な資料の例)

書名	著者名	発刊日等	数量
論語		正平19(1364)年初刻本	8巻4冊
日本書紀		慶長4(1599)年勅版	2巻2冊
好色一代男	井原西鶴	天和2(1682)年刊	8巻5冊
好色盛衰記	井原西鶴	貞享5(1688)年刊	5巻5冊
世間胸算用	井原西鶴	元禄5年(1692)刊	5巻5冊
往古梨園集		近松門左衛門ほか演劇関係文献集	3帖
王状元集註分類東坡先生詩		元版・五山版の補記	28冊

■寄託図書(当館に保管し、一般に公開することを約して、個人や団体から預かっている貴重な資料群)

書名	数量	内容
田結荘千里翁遺書	55冊	田結荘哲治氏より(田結荘千里の手稿本「古文孝経心解」など)
契沖遺書	112冊	円珠庵〔喜多契信氏〕より(国学者契沖の自筆本、補訂書入れ本など)
古絵図	2軸8舗	山口格太郎氏より(古版地図)
草間直方翁遺書	150冊	草間敏夫氏より(草間直方の著述「三貨図彙」など)
通法寺縁起	5巻1冊	増本巴都彦氏より
秋田屋(宋栄堂)遺書	11冊1帖1巻 書翰等160袋	田中秀氏より(大阪書肆 秋田屋関係資料)
三津家文書	255点	三津武氏より(近世町方文書)
アジア開発銀行(ADB)	4,156点	開発途上国に対する援助計画の調査報告書等

《大阪府立図書館 基本方針と重点取組業務（2019-2022年度）》

<使 命>

府域の図書館ネットワークの核として、広域的かつ総合的な視点から府民と資料・情報をつなぎ、府民の“知りたい”という気持ちにこたえ、“学びたい”という意欲を育み、豊かで活気あるくらしと大阪における新たな知識と文化の創造に寄与すること

基本方針1 府立図書館は、市町村立図書館を支援し、大阪府全域の図書館サービスを一層充実させます。

- より一層効率的な資料搬送業務を通じて、府域図書館への支援を拡充します。
- 府域図書館間情報ネットワークの機能強化を図ります。
- 府域図書館職員等の能力向上を図るため、研修事業の新たな方策に取り組むなど、充実を図ります。
- 図書館サービスの充実のため、調査・研究活動を行い、府立図書館の資料に精通し、幅広い能力を持つ司書の育成と継承を図ります。

基本方針2 府立図書館は、幅広い資料の収集・保存に努め、すべての府民が正確な情報・知識を得られるようサポートします。

- 資料収蔵能力の確保に努めつつ、効果的な蔵書の構築をめざします。
- 府民への情報サポートを担うレファレンス能力の高い府立図書館司書の育成と、蓄積したノウハウの継承に努めます。
- 障がい者サービスの充実を図るとともに、図書館利用に困難がある方へのサービスの向上を図ります。
- ビジネス支援に役立つ幅広い情報を提供します。

基本方針3 府立図書館は、府域の子どもが豊かに育つ読書環境づくりを進めるとともに、国際児童文学館の機能充実に努めます。

- 府域の子どもの読書活動を推進します。
- 広域自治体の図書館の視点から、学校等に対する支援を進めます。
- 国際児童文学館資料の一層の活用を図ります。

基本方針4 府立図書館は、大阪の歴史と知の蓄積を確実に未来に伝えます。

- 地域資料および古典籍を収集・保存し、積極的な利活用を図ります。
- 府域の地域資料や情報を収集し、「おおさかポータル」を充実することにより、大阪の歴史や文化についての情報発信を強化します。

基本方針5 府立図書館は、府民に開かれた図書館として、地域の魅力に出会う「場」と機会を提供します。

- 「大阪から世界を知る」を基本コンセプトに生涯学習の拠点として図書館の魅力を高め、充実した事業を実施するとともに情報発信に努めます。（中央図書館）
- 「大阪の歴史と商い」を基本コンセプトに指定管理者等との共同企画による多彩な事業を実施するとともに情報発信に努めます。（中之島図書館）

※下線のあるものは重点目標として取り組む

《業務の概要》

- 1 府民への直接サービス…………… 貸出・閲覧・複写・調査相談・利用案内
- 2 図書館協力業務…………… 図書館間相互協力・研修
- 3 資料の選定及び収集・分類・目録作成・保存
- 4 生涯学習事業…………… 講演会・講座・展示会の実施、博物館等への展示物貸出
- 5 広報…………… ホームページ・メールマガジンの作成、放映・出版物への資料提供

《各室案内および閲覧室の状況》 平成31年4月1日現在

1 階		(席) 席数	(冊) 開架冊数
新聞室	全国紙などの新聞原紙・縮刷版、業界新聞、新聞・有価証券報告書のマイクロフィルム等	26	990
2 階			
ビジネス資料室1	調査相談カウンター、貸出・返却・案内・登録・書庫出納カウンター・複写受付、セルフコピー 辞典、年鑑、名簿・名鑑、統計書などの参考図書、日経文庫など	6	3,920
ビジネス資料室2	経済、経営、法律などのビジネス関係図書、コンピュータ、旅行ガイド、資格図書、ビジネス関係雑誌など 持込パソコン席	24	17,140
ビジネス資料室3	産業・商業・自然科学・工学関係図書、JISハンドブック、官報、大阪府内の住宅地図、路線価図、現行法規総覧など	36	12,860
図書館協力室	他の図書館からの資料の取り寄せなど 図書館ネットワークの窓口、有人複写受取窓口	2	160
デジタル情報室	オンラインデータベース、CD-ROM等、 国立国会図書館デジタル化資料送信サービス	10	—
3 階			
大阪資料・古典籍室1	大阪と古典籍に関する調査相談カウンター 辞書、辞典、名鑑、目録などの大阪と古典籍に関する参考図書 古典籍、特別コレクションなどのカード目録(書名・著者等)	24	1,740
大阪資料・古典籍室2	大阪の歴史、市町村史、ガイドブック、産業、行政などの大阪関係図書、大阪の雑誌	24	12,090
大阪資料・古典籍室3 ／ビジネス資料室 社史コーナー	大阪の文化、文学などの大阪関係図書、 社史、CSR、電話帳	18	10,760
(席数および開架冊数 合計)		170	59,660
館内その他	記念室、展示室、多目的スペース1、2、3 (別館2F) カフェスペース、コンシュルジュ・ライブラリーショップ		

《平成30年度利用統計》

■開館日数・入館者数

	4月	5月	6月	7月	8月	9月	10月	11月	12月	1月	2月	3月	合計	1日平均
開館日数	24	24	24	25	26	22	25	24	23	22	23	24	286	—
入館者数	29,524	32,393	28,198	28,040	31,399	25,424	32,082	30,329	28,138	23,271	27,460	30,024	346,282	1,211
1日平均	1,230	1,350	1,175	1,122	1,208	1,156	1,283	1,264	1,223	1,058	1,194	1,251	—	

■利用者登録数

	4月	5月	6月	7月	8月	9月	10月	11月	12月	1月	2月	3月	合計	1日平均
新規登録	422	384	355	346	349	304	364	355	266	294	334	292	4,065	14
更新登録	126	114	124	129	119	92	119	130	107	114	140	153	1,467	5

■有効登録者の内訳（平成31年3月31日現在）※中央図書館と共通データ

（年齢別）

	6以下	7～9	10～12	13～15	16～18	19～22	23～29	30～39	40～49	50～59	60～69	70以上	合計
登録者数	1,683	3,096	4,791	1,017	1,175	4,255	7,654	8,956	11,002	8,658	6,653	5,042	63,982
(%)	(2.6)	(4.8)	(7.5)	(1.6)	(1.8)	(6.7)	(12.0)	(14.0)	(17.2)	(13.5)	(10.4)	(7.9)	(100.0)

（地域別）

地域	登録者数	(%)	地域	登録者数	(%)	地域	登録者数	(%)
大阪市	15,334	(24.0)	東大阪	24,800	(38.8)	兵庫県	3,534	(5.5)
豊能	2,056	(3.2)	南河内	1,420	(2.2)	奈良県	2,517	(3.9)
三島	2,742	(4.3)	泉北	1,759	(2.7)	和歌山県	124	(0.2)
北河内	5,436	(8.5)	泉南	607	(0.9)	滋賀県	210	(0.3)
中河内	1,914	(3.0)	京都府	1,201	(1.9)	その他	328	(0.5)

■個人貸出・書庫出納冊数

	4月	5月	6月	7月	8月	9月	10月	11月	12月	1月	2月	3月	合計	1日平均
利用人数	4,684	4,895	4,888	4,768	4,918	4,507	5,155	5,125	4,757	4,578	4,737	4,986	57,998	203
利用冊数	13,802	14,503	14,790	14,496	14,539	13,430	15,063	15,202	14,073	13,819	14,255	15,290	173,262	606
書庫出納冊数	4,434	4,632	3,758	4,269	4,730	3,712	4,187	4,734	4,380	4,408	4,414	4,563	52,221	183

■予約件数 *窓口・OPAC（館内）は開館日数、Webは365日がそれぞれ母数となるため、合計の一日平均は算出せず。

	4月	5月	6月	7月	8月	9月	10月	11月	12月	1月	2月	3月	合計	1日平均	
窓口	1,158	1,352	1,315	1,244	1,201	1,029	1,140	1,219	1,210	1,221	1,196	1,290	14,575	51	
OPAC	館内	258	344	304	292	350	298	272	271	263	228	337	228	3,445	12
	WEB	16,752	17,607	17,188	17,618	17,517	17,190	18,511	18,363	16,095	17,897	17,916	18,403	211,057	578
	携帯	151	106	142	111	169	149	138	167	113	55	127	79	1,507	4
合計	18,319	19,409	18,949	19,265	19,237	18,666	20,061	20,020	17,681	19,401	19,576	20,000	230,584	*	

※ WEB と携帯は中央図書館と共通データ

■ホームページアクセス状況

※ 中央図書館と共通データ/12月28日～1月4日はシステム更新、1月20日は法定点検、その他保守による利用不可の時間あり

	4月	5月	6月	7月	8月	9月	10月	11月	12月	1月	2月	3月	合計	1日平均
トップ	144,356	156,383	161,154	166,052	167,044	160,325	162,944	159,317	147,399	195,820	170,947	186,603	1,978,344	5,420
全ページ ※1	831,722	806,185	1,139,123	839,820	849,690	753,289	854,947	892,889	822,474	980,654	979,872	911,184	10,661,849	29,211
検索	WEB	379,484	443,030	402,144	408,245	414,519	376,181	446,140	397,064	346,854	250,243	329,159	4,540,899	12,441
	携帯	12,249	13,151	12,424	8,030	15,711	10,521	9,311	10,405	7,698	6,602	12,457	131,690	361
	横断	40,290	40,382	39,235	40,235	42,623	38,775	42,677	41,215	37,040	40,004	39,226	479,980	1,315
	おんさか eコレクション	28,945	29,955	32,236	27,164	32,269	29,841	31,044	30,672	26,335	27,809	28,918	354,385	971

※1 静的ページ (html など) のアクセス数

■「利用者のページ」アクセス数

※ 中央図書館と共通データ/12月28日～1月4日はシステム更新、1月20日は法定点検、その他保守による利用不可の時間あり

4月	5月	6月	7月	8月	9月	10月	11月	12月	1月	2月	3月	合計	1日平均
90,232	95,143	101,449	93,561	111,494	95,062	101,127	97,379	91,070	100,999	99,529	110,740	1,187,785	3,254

■メールマガジン登録者数 (平成31年3月31日現在)

4,662 件

■データベース等利用状況 (件数)

4月	5月	6月	7月	8月	9月	10月	11月	12月	1月	2月	3月	合計	1日平均
518	540	485	508	552	492	638	492	453	448	497	459	6,082	21

※契約データベース (計12種 商用オンライン10種、非商用オンライン1種、DVD-ROM種)

【新聞】聞蔵IIビジュアル (朝日新聞社)、日経テレコン21 (日本経済新聞社)、毎索 (毎日新聞社)、ヨミダス歴史館 (読売新聞社)

【雑誌記事】CiNii Articles (国立情報学研究所)、日経BP記事検索サービス (日経BP社)

【法令・判例】Westlaw Japan (新日本法規出版)、官報情報検索サービス (国立印刷局)

【経営】eol 総合企業情報データベース (プロネクサス)、Mpac: マーケティング情報パック (富士グローバルネットワーク)、市場情報評価ナビ (MeNa) (大阪府、兵庫県) (日本統計センター)、CD・Eyes50 (DVD-ROM) (東京商工リサーチ)

【その他】国立国会図書館デジタル化資料送信サービス (国立国会図書館)

■無線LAN利用 (件数)

※12月までは利用件数、1月からはのべ利用者数

4月	5月	6月	7月	8月	9月	10月	11月	12月
936	908	839	928	1077	739	873	711	668

1月	2月	3月
1,230	1,541	1,652

■調査相談(レファレンス)件数

※「文書」は、郵送、FAX、Webの合計

	4月	5月	6月	7月	8月	9月	10月	11月	12月	1月	2月	3月	合計	1日平均
口頭	1,754	1,759	2,191	2,417	2,263	1,783	2,135	1,833	1,710	1,687	1,913	1,881	23,326	82
電話	607	758	901	962	816	754	915	861	892	774	851	887	9,978	35
文書	52	62	69	84	47	36	38	74	66	49	79	65	721	3
合計	2,413	2,579	3,161	3,463	3,126	2,573	3,088	2,768	2,668	2,510	2,843	2,833	34,025	119

■複写

※総枚数は、館内複写の枚数と郵送(郵送+Web)複写枚数の合計

	4月	5月	6月	7月	8月	9月	10月	11月	12月	1月	2月	3月	合計	1日平均
郵送件数	8	10	8	11	7	3	10	3	3	12	12	7	94	—
Web件数	13	13	22	12	21	16	11	17	12	16	16	10	179	—
総枚数	26,597	29,596	24,773	26,273	38,255	27,430	28,290	28,371	23,762	24,495	28,823	29,433	336,098	1,175

《ビジネス支援サービス》

平成16年4月からビジネス支援サービスを開始。経営、起業・創業、企画立案・営業、キャリアアップ、就職・転職など、ビジネスシーンに役立つサービスを提供している。ビジネス関連の調査資料・非流通資料などの図書、雑誌、業界新聞、パンフレット、データベースなどが利用できる。それらの資料の特徴や内容をテーマごとにまとめた調査ガイドを作成しホームページで公開している。

ビジネス相談カウンターでは、ビジネスに関する資料・情報の探し方などの調査相談を行っている。その他、経営・起業相談会、ビジネス・資格等に関するセミナーやビジネス情報の調査方法を解説する情報活用講座などを開催し、ビジネスに役立つ様々な情報を提供している。

■平成30年度セミナー等の開催状況

○ビジネスセミナー

実施日	内 容	人数
3月1日	IT企業役員から老舗石鹸メーカー社長へベンチャー型事業承継成功への道のり- 講師：木村石鹸工業株式会社代表取締役社長 木村 祥一郎さん	33

○経営・起業相談会（大阪中小企業診断士会と共催）

実施日	内 容	人数
6月～3月第1水曜日・第3土曜日開催(計29回)	経営・起業相談会	44

○今日からはじめる『実践！経営力アップ講座』（大阪中小企業診断士会と共催）

実施日		内 容	人数
6月20日	昼の部第1回	あなたも起業ができる！夢を形にしてビジネスを創るお手伝い「ビジネスモデルキャンパス」ワークショップ実践講座	31
7月18日	昼の部第2回	待ったなしの技能伝承！熟練技能者の「暗黙知」を競争力の源泉に！～社内の「カン・コツ技能」を確実に伝えるためには？～	17
10月17日	昼の部第3回	RESASの活用～ビックデータで観光産業を盛り上げる～	21
1月16日	昼の部第4回	「攻め」のクラウドサービスをフル活用し、マーケティング戦略に生かすコツをお伝えします！	11
6月20日	夜の部第1回	社長と後継者一緒に聞いて欲しい！「事業承継セミナー」親族間でいかに継がすか？いかに継ぐか？	18
7月18日	夜の部第2回	お客様はここにいる？地図情報を活用した商圈分析とマーケティング戦略	24
8月22日	夜の部第3回	リーダーなら知っておきたい！部下に主体性を持たせ動かすコーチングのスキル	36
9月19日	夜の部第4回	原価を知れば儲かる	32
10月17日	夜の部第5回	システムの“投資対効果”を最大化する方法	13
11月21日	夜の部第6回	だからこの会社で働きたい！～人材は定着、売上もアップ！働き方改革導入のコツ～	24
12月19日	夜の部第7回	がんばれ営業部長！！強い営業組織の作り方(属人的営業スタイルからの脱却！)	31
1月16日	夜の部第8回	好業績をあげる事業・人財の育成方法と事例紹介 ～成長する事業・人財改革をグループワークで体験しよう～	13
2月20日	夜の部第9回	次世代のキーマン 幹部・中堅リーダーのパワーアップ	17
3月20日	夜の部第10回	起業時におさえておくべき大切な3つの心得	22

○高校生向けビジネスセミナー（大阪中小企業診断士会と共催）

実施日		内 容	人数
3月28日	第1回	「ゲームで学ぼう！お金と経営」第1回 社会に出る前に知っておきたいお金の授業～赤字の飲食店を黒字にする方法～	4
3月30日	第2回	「ゲームで学ぼう！お金と経営」第2回 社長になって経営を体験！ピズストーム」	5

○大阪の産業・経済を知る！（大阪産業経済リサーチセンターと共催）

実施日		内 容	人数
8月31日	第1回	大阪経済の特徴って？『なにわの経済データ』から読み解く	45
9月7日	第2回	大阪の健康関連事業への取組の実態と課題	32
11月2日	第3回	企業と社会の関わり（CSR）	28
11月9日	第4回	ベンチャー企業に変革する中小企業	20

○資格セミナー

実施日		内 容	人数
4月11日		新しい国家資格「キャリアコンサルタント」を目指そう！	39
10月4日		国家資格「キャリアコンサルタント」を目指そう！	34
2月7日		国家資格「キャリアコンサルタント」を目指そう！	40
3月29日		消費生活アドバイザー資格を取得しませんか	13

○精神障がい者・発達障がい者職場サポーター養成講座（商工労働部雇用推進室と共催）

実施日		内 容	人数
7月12日	第1回	人事担当者のための精神・発達障がい者雇用アドバンス研修 第1回	19
9月14日	第2回	人事担当者のための精神・発達障がい者雇用アドバンス研修 第2回	13
11月14日	第3回	人事担当者のための精神・発達障がい者雇用アドバンス研修 第3回	12

○情報活用講座

実施日		内 容	人数
2月13日	第1回	法令・判例の調べ方	32
2月22日	第2回	企業情報の調べ方	26
2月27日	第3回	業界情報の調べ方	24

○オンライン・データベース講座

実施日		内 容	人数
4月26日	第1回	『官報情報検索サービス』使いかたのコツ！	11
12月7日	第2回	eol 総合企業情報データベース	8

○その他のセミナー、連携事業等

実施日		内 容	人数
5月25日		インバウンドの現状 -観光客をターゲットとした営業戦略 (大阪観光局と共催) 講師：株式会社JTB 元九州代表取締役社長・大阪観光局前専務理事 野口 和義さん	52
6月29日		香港経済の可能性 -アジア・世界へのゲートウェイとして- (香港貿易発展局と共催) 講師：香港貿易発展局マーケティング・マネージャー リッキー・フォンさん	43
7月26日		海外ビジネスで知っておきたい知財活用とリスク対策 (MOBIO (ものづくり支援課)、INPIT-KANSAI と共催)	64
2月3日		消費者教育講師養成講座 - 若年層への消費者教育をより推進するために -	24

■展示

○資料展示（ビジネス資料室2ほか）

実施期間	タ イ ト ル
5月28日 ～ 7月14日	大阪企業家ミュージアム「講座・企業家学」＜ファミリービジネスの挑戦＞との連携展示
7月17日 ～ 9月15日	『大好き』を仕事にする。コンテンツ・ビジネスに学ぶ仕事術
9月18日 ～ 10月27日	アクティブ・エイジングを目指す働き方と市場
10月1日 ～ 10月30日	大阪の製菓会社と道修町（レンタルスペース1で開催の「塩野義製菓140周年記念 道修町とのあゆみ展」との関連展示）

10月29日 ～ 12月28日	大阪企業家ミュージアム「講座・企業家学」＜関西五棉と繊維起業の諸相＞との連携展示
1月5日 ～ 3月2日	「可能性」を広げる～シェアリングエコノミー（共有経済）を中心に～
3月4日 ～ 5月25日	平成のビジネス書と新しいビジネス

○業界新聞展示（1階新聞室前）

実施期間	タイトル
5月17日 ～ 6月13日	観光に関係した業界新聞（観光経済新聞、旅行新聞、トラベルニュース）
6月15日 ～ 7月27日	アジア経済に関係した業界新聞（香港ポスト、中国経済新聞、NNAカンパサール）

《大阪資料・古典籍サービス》

大阪資料・古典籍室では、「大阪に関するあらゆる資料」と「古典籍とこれに関する資料」を提供している。大阪資料では、文学・歴史・政治・経済など、大阪に関する全分野の本をはじめ、行政資料や大阪発の情報誌等、幅広く資料を収集し、調査相談を行っている。

また、古典籍では府民の文化財産ともいえる貴重な資料を多数所蔵し、利用に供している。

■講演会

実施日	内 容	人数
6月28日	「刑事裁判記録から見た維新・開化期の大阪」 講師 大阪市立大学大学院法学研究科教授 安竹 貴彦氏	48
2月13日	「大阪の初等教育の歩み ー近代の学校社会史」 講師 国際日本文化研究センター客員准教授 吉村 智博氏	41

■講座

実施日	内 容	人数
11月15日、 11月22日、 11月29日	初級・古文書講座 講師 奈良大学講師 平野 翠氏	53

■高校生対象の講座

実施日	内 容	人数
3月20日	「なにわタイムとらべるⅧ～中之島図書館の黎明期にタイムスリップ～」	3

■連携事業

連携先 クリエイティブ・アイランド・ラボ・中之島

内容 特設ウェブサイトと当館ホームページとの相互リンク

■小展示（大阪資料・古典籍室1）

実施期間	回	タイトル
6月15日～8月4日	第140回	平成29年度 新収資料展
8月6日～9月29日	第141回	近代大阪の郵便 所蔵資料に見る“絵入り消印”
10月1日～11月17日	第142回	西国三十三所草創千三百年 巡礼の旅
11月19日～12月28日	第143回	西洋料理 事始め
1月5日～2月23日	第144回	上方落語の源流
2月25日～5月11日	第145回	こどもを見守る人形たち

■国際児童文学館との連携展示

実施期間	場 所	タ イ ト ル
5月15日～6月13日	大阪資料・古典籍室1	江戸/明治/大正/昭和の大阪マンガ選

■展示貸出 平成30年度：8件

展示期間	主な展示会名	場 所	出展資料名
8月3日 ～9月24日	企画展「古墳は語る 古代出雲誕生」	島根県立古代出雲歴史博物館	元禄十一戊寅年諸陵周垣成就記 第3
10月13日 ～11月25日	特別展「西行一紀州に生まれ、紀州をめぐる」	和歌山県立博物館	発心集 巻6、諸家大系図 10
10月6日 ～12月2日	秋季特別展「藤原鎌足と阿武山古墳」	高槻市立しろあと歴史館	日本書紀（慶長十五年版） 巻24-28
10月12日 ～12月2日	特別展「クレハトリ・アヤハトリー池田に伝わる機織りの伝承」	池田市立歴史民俗資料館	俳諧呉服絹 乾・坤、摂陽群談（元禄14年）
10月20日 ～11月25日	企画展「行基と山崎院」	大山崎町歴史資料館	続日本紀 7-18

■出版放送関係への資料提供（出版掲載許可書・放映許可書）平成30年度：170件

主な資料名	出版物・番組名	出版・製作者名
撰津名所図会 巻2	なにわ大坂をつくった100人	関西・大阪21世紀協会
浪花鉄橋心齋橋賑之景	長寿企業の秘密	日本商工会議所
大坂名所一覧	鳥瞰図を楽しむ	140B
大阪市産業大観	2019年G20開催地広報動画	電通
甲陽軍鑑	歴史秘話ヒストリア 武田信玄「甲陽軍鑑」が語る真実	NHK大阪放送局
維新錦絵帖	北御堂ミュージアム 壁面グラフィック展示	本願寺津村別院
続膝栗毛 初編上	近世金毘羅信仰の展開	大阪城天守閣
道修町文書 274	奈良県立大学研究季報 第29巻第2号	奈良県立大学
浪花大湊一覧	御堂筋完成80周年記念事業誌	御堂筋完成80周年記念事業推進委員会
保古帖 巻5	大阪春秋 平成31年1月20日号	新風書房
大阪名所絵巻物	大坂堂島米市場	講談社
東摂城址図誌	図解 近畿の城郭 5	戎光祥出版
大塩実録	大阪の教科書 ビジュアル入門編	創元社
Exhibition of the works of industry of all nations 1851	近代造園史	建築資料研究社
大日本浪華名所独案内全図	2018年度 関西大学おおさか文化セミナー（後期）第3回	関西大学
菱垣新綿番船川口出帆之図	国語の学習3年（東京書籍版）	浜島書店
いつのよがたり	近世和文小説の研究	笠間書院
風流源氏物語	源氏物語を書きかえる 翻訳・注釈・翻案	青簡舎
浪華名所独案内	大阪市住まいのガイドブック あんじゅ	大阪市立住まいのミュージアム
玄抄類摘 6	清水	音羽山清水寺
大阪万番付総集帳 4	近世の村と民衆運動	塙書房
近世奇跡考	上方落語を作った男・笑いの神さん米沢彦八に挑む	毎日放送
狂歌溪の月 上・下	奈良県立美術館紀要 第33号	奈良県立美術館
中之島図書館HP 館内フロア案内2階部分	改訂 情報サービス論	樹村房

《図書館協力業務》

図書館協力業務として、大阪府域の市町村図書館や大学図書館、国立国会図書館等との資料の相互貸借、利用紹介状の発行などを行っている。

府域公共図書館との相互貸借については、府立図書館間のシャトル便を經由し、府立中央図書館の図書館協力車で各自治体の中心館に搬送している。

■協力貸出(冊)

	4月	5月	6月	7月	8月	9月	10月	11月	12月	1月	2月	3月	合計	1日平均
府内市町村図書館	478	336	290	321	547	480	645	577	502	566	519	552	5,813	20
その他団体	21	13	10	11	12	14	18	8	13	9	10	9	148	—

■協力業務の状況

	4月	5月	6月	7月	8月	9月	10月	11月	12月	1月	2月	3月	合計
他の図書館からの借用	96	106	115	64	83	90	94	142	88	76	107	125	1,186冊
(うち国立国会図書館)	(2)	(1)	(2)	(2)	(6)	(5)	(0)	(1)	(0)	(1)	(2)	(4)	(26)冊
他館への複写依頼	10	23	13	13	2	18	11	6	16	13	10	25	160件
利用紹介状の発行	0	1	1	1	0	0	0	0	1	0	0	0	4件

■シャトル便による搬送状況(冊)

	4月	5月	6月	7月	8月	9月	10月	11月	12月	1月	2月	3月	合計
中之島 → 中央	9,701	10,451	10,225	10,405	10,593	9,576	10,671	10,615	9,451	10,400	10,094	11,447	123,629
中央 → 中之島	8,585	9,356	9,419	9,238	9,164	8,838	9,562	9,962	8,957	9,088	9,379	10,170	111,718

■研修・実習生等の受入れ

○情報検出前講習 (府立図書館から府内図書館での職員研修に講師を派遣)

実施日	実施場所	内 容	人数
7月27日	忠岡町図書館	レファレンスサービス入門	4
2月19日	富田林市立中央図書館	レファレンスサービス入門	5

○参考業務実務研修(大阪公共図書館協会より依頼；府域図書館職員を対象)

実施日	内 容	人数
1月22日	参考業務基本研修(郷土(大阪)資料)	6
1月25日	参考業務基本研修(ビジネス支援資料)	3

○実習生の受入

実施期間	受け入れ先	人数
8月21日～8月24日	同志社大学	3
8月21日～8月24日	龍谷大学	1

○高校生インターンシップ受入

実施期間	受け入れ先	人数
7月24日～7月26日	懐風館高等学校、東住吉総合高等学校	各1
7月24日～7月26日	吹田東高等学校	2

○中学生職場体験学習受入

実施期間	受け入れ先	人数
11月15日～11月16日	大阪市立下福島中学校	4
2月5日～2月6日	四條畷市立四條畷中学校	1
2月8日	堺市立三国丘中学校	3

■図書館関連事業

実施期間	内 容	人数
4月14日～3月9日の間で、合計12回	図書館を学ぶ相互講座：図書館情報学を学ぶ研究者、市民の活動を支援	238

■見学視察 図書館関係者ほか 計 60人

《指定管理者との共同企画》

○展示

実施日	内 容	場 所	人 数
6月4日～6月30日	特別展 明治初年の大阪	展示室	3,144
10月1日～10月30日	資料展示/大阪の製薬会社と道修町	ビジネス資料室3	3,387
1月16日～2月27日	特別展 大阪の教育と人	展示室	6,724

○講座

実施日	内 容	人数
7月25日	ビジネス講座第1回 ビジネスに役立つプレゼン力を磨く「声・話し方を磨く」 講師：竹上和見氏	49
8月1日	ビジネス講座第2回 ビジネスに役立つプレゼン力を磨く「プレゼンテーション基礎編」 講師：竹上和見氏	48
8月8日	ビジネス講座第3回 ビジネスに役立つプレゼン力を磨く「プレゼンテーション応用編」 講師：竹上和見氏	37
12月10日、 12月17日、 1月7日、 1月21日、 1月28日	中級・古文書講座 講師：奈良県立大学教授 野高宏之氏	71
2月14日、 2月27日、 3月15日	くずし字入門講座 講師：大阪大学大学院経済学研究科助手 鈴木敦子氏	61
2月9日	堂島米市場跡モニュメント『一粒の光』完成記念講演会「堂島米市場とはなにか 江戸時代経済における大坂の位置付け」 講師：神戸大学経済経営研究所准教授 高槻泰郎氏	81

○書庫見学ツアー（実施日/人数）6月8日/12人、6月15日/9人、9月21日/6人、
11月9日/12人、11月16日/15人、12月14日/13人

《指定管理者による文化事業》

○展示室でのイベント

実施期間	内 容	人数
4月1日～4月27日	大塩平八郎展	3,668
5月1日～5月31日	大阪緑のトラスト展	5,678
7月1日～8月31日	万博の歴史展	6,464
9月1日～9月30日	レトロ建築模型展	4,304
10月1日～11月30日	大林芳五郎展	11,028
12月1日～12月22日	関西の鉄道現代史	3,516
3月1日～3月31日	織田作之助賞35周年記念展	4,869

○中央ホールでの有料イベント

実施日	主なイベント	人数
5月20日	英国古楽の調べ	58
11月23日	英国古楽の調べ	42

○中之島図書館 建物ガイドツアー（有料） 97回

○その他文化事業 71回

《平成30年度 中之島図書館に関する紹介記事等》

日付		記事概要
5月20日	大阪日日新聞	「鉄道展」の紹介
6月13日	毎日放送テレビ「魔法のレストラン」	図書館の紹介
7月1日	るるぶ情報版大阪 '19	図書館の紹介
7月1日	大阪日日新聞	「みんなの建築ミニチュア展」の紹介
7月24日	大阪日日新聞	「万博展」の紹介
8月2日	奈良新聞	「万博展」の紹介
8月3日	NHKラジオ「関西ワイド」	「万博展」の紹介
8月10日	産経新聞	「みんなの建築ミニチュア展」の紹介
8月17日	読売新聞	「大阪街歩きのススメ2」の紹介
8月24日	読売新聞	「みんなの建築ミニチュアのトークショー」の紹介
9月18日	「The ROYAL (リーガロイヤルホテル広報誌)」秋号	旅ページにて図書館を紹介
9月21日	読売新聞	「大阪の魅力再発見講座2」の紹介
10月17日	NHKテレビ「おはよう関西」	「コジマユイ展」及び図書館文化事業の紹介
10月19日	NHKテレビ「ほっと関西」	「コジマユイ展」及び図書館文化事業の紹介
10月27日	大阪日日新聞	「大林芳五郎展」の紹介
11月1日	大阪日日新聞	「大阪マラソン展」の紹介
1月25日	朝日新聞	「特別展 大阪の教育と人」の紹介
2月13日	毎日新聞	「特別展 大阪の教育と人」及び 講演会「大阪の初等教育の歩みー近代の学校社会史」の紹介
2月15日	毎日新聞	「織田作之助賞展」の紹介

■ 大阪府立中之島図書館

所在地 〒530-0005 大阪市北区中之島1丁目2番10号

電話 06 (6203) 0474 (代表)

URL <http://www.library.pref.osaka.jp>

Twitter http://twitter.com/osaka_pref_lib

開館時間 月曜日～金曜日 午前9時～午後8時

土曜日 午前9時～午後5時

休館日 日曜日、国民の祝日と国民の休日

6月・10月・3月の第2木曜日、年末年始（12月29日～1月4日）

交通機関 ○京阪本線・OsakaMetro御堂筋線

「淀屋橋」駅下車 1号出口から北東へ約300m

○OsakaMetro堺筋線「北浜」駅下車 北西へ約500m

○京阪中之島線

「大江橋」駅下車 6番出口から東へ約300m

「なにわ橋」駅下車 1番出口から西へ約300m

*大阪市役所東隣

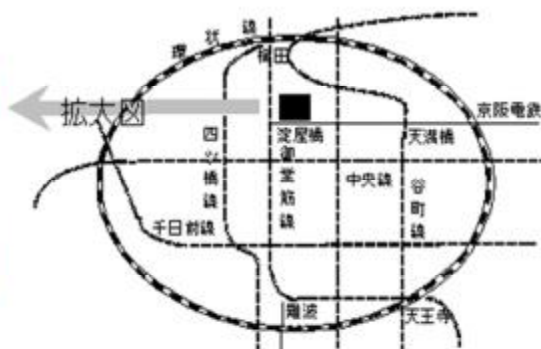

■大阪府立中央図書館

所在地 〒577-0011 東大阪市荒本北1丁目2番1号

電話 06 (6745) 0170 (代表)

URL <http://www.library.pref.osaka.jp>

Twitter http://twitter.com/osaka_pref_lib

交通機関 ○近鉄けいはんな線

(OsakaMetro中央線と相互直通)

「荒本」駅下車 1号出口から北西へ約400m

○OsakaMetro中央線

「長田」駅下車 3号出口から北東へ約1000m

*東大阪市役所北側



大阪府立中之島図書館 令和元年(2019)5月発行

(表紙写真 撮影者: 柄松写真事務所 柄松 稔 氏)